

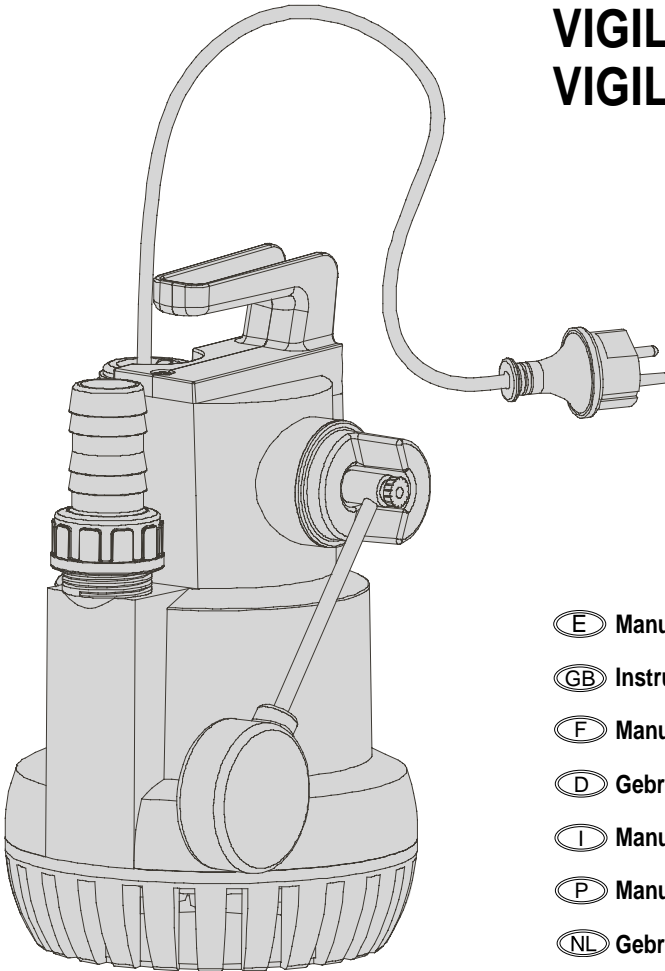





VIGILA VIGILEX





- ⓔ Manual de instrucciones
- ⓖ Instruction manual
- ⓕ Manuel d'instructions
- ⓓ Gebrauchsanweisung
- ⓖ Manuale d'istruzioni
- ⓓ Manual de instruções
- Ⓝ Gebruiksaanwijzing

Advertencia para la seguridad

Los símbolos    junto con las palabras "peligro" y "atención" indican la posibilidad de peligro como consecuencia de no respetar las prescripciones correspondientes:

 **PELIGRO** La no advertencia de esta prescripción comporta un riesgo de electrocución.

 **PELIGRO** La no advertencia de esta prescripción comporta un riesgo de daño a personas o cosas.

 **ATENCIÓN** La no advertencia de esta prescripción comporta un riesgo de daños a la bomba o a la instalación.

1. GENERALIDADES

Las instrucciones que facilitamos tienen por objeto informar sobre la correcta instalación y óptimo rendimiento de nuestras bombas.

Son bombas de ámbito doméstico de achique monocelulares. El motor eléctrico se refrigera mediante el agua de impulsión.

Están concebidas para el riego o trasvase de agua limpia o poco sucia (Ø máximo de partículas en suspensión = VIGILA 4-10 mm, VIGILEX 24 mm) procedente de un pozo, cisterna o piscina y a una temperatura máxima de 35 °C.

 **ATENCIÓN.** El adecuado seguimiento de las instrucciones de instalación y uso garantiza el buen funcionamiento de la bomba. La omisión de las instrucciones de este manual pueden derivar en sobrecargas en el motor, merma de las características técnicas, reducción de la vida de la bomba y consecuencias de todo tipo, acerca de las cuales declinamos cualquier responsabilidad.

 **PELIGRO**, riesgo de electrocución. La bomba no puede utilizarse en una piscina mientras haya personas bañándose.

 **PELIGRO.**

 **No introducir nunca la mano u objetos por la boca de aspiración en impulsión, la turbina en rotación provocaría graves daños.**

2. INSTALACIÓN

2.1 - Fijación

La bomba deberá descansar sobre una base sólida y plana. Si en el fondo del depósito existe fango o lodo, se aconseja colocarla sobre una base más elevada (por ejemplo un ladrillo), o bien suspenderla mediante un cable a través del orificio del mango, dispuesto para ello [fig. 3].

Jamás se suspenderá por el cable eléctrico ni por la tubería de impulsión.

La bomba debe instalarse siempre en posición vertical.

2.2 - Montaje de las tuberías de impulsión

Las tuberías jamás descansarán su peso sobre la bomba.

Se aconseja la instalación de una válvula de retención para evitar el vaciado de la tubería. La válvula de retención debe permitir el paso de los sólidos y debe estar diseñada para evitar quedarse obturada con las incrustaciones y deposiciones.

Procurar que el tubo no quede doblado y que quede fijado correctamente en el entronque de salida, en ambos casos si la fijación no es correcta el caudal de salida quedará reducido.

2.3 - Conexión eléctrica

 **PELIGRO.** riesgo de electrocución. La instalación eléctrica debe disponer de una eficaz puesta a tierra y debe cumplir la normativa nacional vigente.

La conexión eléctrica se hará conectando el enchufe de alimentación a una toma de corriente con los correspondientes contactos de puesta a tierra.

La protección del sistema se basará en un interruptor diferencial de alta sensibilidad ($I_{\Delta n} = 30 \text{ mA}$).

El motor lleva protección térmica incorporada que desconecta la alimentación en caso de sobrecarga.

2.4 - Controles previos a la puesta en marcha inicial

 **ATENCIÓN.** Compruebe que la tensión y frecuencia de la red corresponde a la indicada en la placa de características.

Asegúrese que la bomba esté sumergida [fig. 2]



LA BOMBA NO DEBE FUNCIONAR NUNCA EN SECO.

3. PUESTA EN MARCHA

Abra todas las válvulas de paso de la tubería.

Conecte el enchufe a la red. En las versiones automáticas, si el nivel de agua es el adecuado, la bomba se pondrá en marcha. El agua puede tardar unos segundos en recorrer toda la longitud de tubería.

Si el motor no funciona o no extraiga agua, procure descubrir la anomalía a través de la relación de posibles averías más habituales y sus posibles soluciones que facilitamos en páginas posteriores.

  **PELIGRO.** El contacto con la turbina en rotación puede ocasionar graves daños.

4. MANTENIMIENTO

Para el correcto mantenimiento de la bomba siga las siguientes instrucciones:



 **PELIGRO.** Riesgo de electrocución. Desconecte la bomba de la red eléctrica antes de efectuar cualquier manipulación.

 En condiciones normales, estas bombas están exentas de mantenimiento. Si la bomba va a permanecer mucho tiempo sin ser utilizada se recomienda sacarla del depósito, limpiarla y guardarla en un lugar seco y ventilado.

ATENCIÓN: en caso de avería, la sustitución del cable eléctrico o la manipulación de la bomba solo puede ser efectuado por un servicio técnico autorizado.

Llegado el momento de desechar la bomba, esta no contiene ningún material tóxico ni contaminante. Los componentes principales están debidamente identificados para poder proceder a un desguace selectivo.

Safety warnings

These symbols    together with the words "hazard" and "caution" indicate potential danger if the pertinent warnings are not heeded:

 **HAZARD** Failure to heed this warning involves a risk of electrocution.
Risk of electrocution

 **HAZARD** Failure to heed this warning involves a risk of injury to persons or harm to things.

 **CAUTION** Failure to heed this warning involves a risk of damaging the pump or the installation.

1. GENERAL CONSIDERATIONS

The purpose of the instructions we provide is to give information about correct installation and optimum performance of our pumps.

These are single-stage pumps for household pumping out applications. The electric motor is cooled by the discharged water. They are designed for irrigation or transfer of clean water or water containing few foreign bodies (maximum Ø of particles in suspension = VIGILA 4-10 mm, VIGILEX 24 mm) from a well, tank or swimming pool at a maximum temperature of 35 °C.

 **CAUTION.** Correctly following the installation and use instructions ensures good operation of the pump. Failure to heed the instructions given in this manual can lead to overloading the motor, underperformance of the technical characteristics, reduced pump life and other consequences of all kinds, for which we decline all responsibility.

 **HAZARD,** risk of electrocution. The pump must not be used in a swimming pool while there are bathers in the water.

 **HAZARD.**

 **Never put the hands or any other object into the suction or discharge mouth, as the rotating turbine can cause serious injury/damage.**

2. INSTALLATION**2.1. - Securing**

The pump must be set upon a firm and flat base. If there is mud or sludge in the bottom of the tank, it is advisable to place the pump on a raised base (a brick, for example), or to suspend it from a cable through the hole in the handle provided for the purpose [Fig. 3].

Under no circumstances should it be suspended by the electrical cable or by the discharge tubing.

The pump must always be fitted in upright position.

2.2 - Fitting the impeller tubing

The weight of the tubes must not rest on the pump.

It is advisable to fit a check valve to prevent the tubes emptying. The check valve must permit passage of the solids and must be designed to prevent blockage by incrustations and deposits. Ensure that the tube is not bent and that it is correctly fitted onto the outlet piece, as an anomaly in either of these points can lead to incorrect attachment and reduced output flow.

2.3 - Electrical connection

 **HAZARD.** Risk of electrocution. The electrical installation must be effectively earthed and must comply with the national regulations currently in force.

The electrical connection will be made by plugging the power-supply plug into a socket with the corresponding earth contacts.

The protection of the system will be based on a high-sensitivity circuit-breaker switch ($I_{\Delta n} = 30 \text{ mA}$).

The motor has built-in thermal protection which disconnects the power supply in the event of overload.

2.4 - Checks prior to first start-up

 **CAUTION.** Check that the mains voltage and frequency coincide with those stated on the technical specifications plate.

Ensure that the pump is submerged [Fig. 2].



THE PUMP MUST NEVER BE OPERATED DRY.

3. STARTING THE PUMP

Open all the flow valves in the tubing.

Connect the plug into the mains socket. In the automatic versions the pump will start running as long as there is a suitable level of water. The water may take a few seconds to travel the entire length of the tubing.

If the motor does not run, or if no water is extracted, try to trace the fault through the list of the most common faults and the possible solutions for them as set out in the pages which follow.

  **HAZARD.** Contact with the rotating turbine can cause serious injury/damage.

4. MAINTENANCE

For correct pump maintenance, follow the instructions below:

 **HAZARD.** Risk of electrocution. Disconnect the pump from the mains electricity supply before carrying out any repair or adjustment work on it.



Under normal conditions these pumps are maintenance-free.

 If the pump is to be left for a lengthy period unused, it is recommended that it be taken out of the tank, cleaned and kept in a dry and well-ventilated place.

CAUTION: In the event of fault, the electrical cable should be replaced or repair work carried out on the pump only by an authorised technical service centre.

When the time comes to dispose of the pump, this equipment contains no toxic or contaminating materials. The main components are duly marked so that the pump can be selectively dismantled to recycle the materials.

Avertissements pour la sécurité

Les symboles    accompagnés des mots "danger" et "attention" indiquent la possibilité d'un risque si on ne respecte pas les prescriptions correspondantes :

 **DANGER** Risque d'électrocution
Le non respect de cette prescription comporte un risque d'électrocution.

 **DANGER** Le non respect de cette prescription comporte un risque de lésion pour les personnes et de dommage pour les choses.

 **ATTENTION** Le non respect de cette prescription comporte un risque de dommages pour la pompe ou l'installation.

1. GÉNÉRALITÉS

Les instructions fournies ont pour objet d'informer sur l'installation correcte et le rendement optimal de nos pompes.

Ce sont des pompes à usage ménager de vidage, monocellulaires. Le moteur électrique est refroidi par l'eau de refoulement.

Elles sont conçues pour l'arrosage ou le transvasement d'eau propre ou peu sale (la granulométrie est égale à VIGILA 4 à 10 mm, VIGILEX 24 mm) d'un puits, d'une citerne ou d'une piscine et à une température maximale de 35 °C.

 **ATTENTION.** Le suivi correct des instructions d'installation et d'emploi garantit le bon fonctionnement de la pompe. L'observation des instructions de ce manuel peut produire des surcharges dans le moteur, la diminution des caractéristiques techniques, la réduction de la durée de vie de la pompe et des conséquences de tout type, pour lesquelles nous déclinons toute responsabilité.

 **DANGER**, risque d'électrocution. La pompe ne doit pas être employée dans une piscine quand il y a des gens qui se baignent.

 **DANGER.**

 **Ne jamais introduire la main ou des objets dans la bouche d'aspiration ou de refoulement, la turbine en rotation provoquerait de graves dommages.**

2. INSTALLATION

2.1. - Fixation

La pompe devra être posée sur une base solide et plate. S'il existe de la boue ou de la vase au fond du réservoir, il est recommandé de la placer sur une base plus élevée (par exemple une brique) ou bien de la suspendre à l'aide d'un câble passant dans l'orifice du manche, prévu à cet effet [fig. 3].

Ne jamais la suspendre par le câble électrique ou par la tuyauterie de refoulement.

La pompe doit toujours être installée en position verticale.

2.2. - Montage des tuyaux de refoulement

Le poids des tuyaux ne doit jamais reposer sur la pompe.

Il est conseillé d'installer un clapet de retenue pour éviter le vidage du tuyau. Le clapet de retenue doit permettre le passage des solides et

doit être conçu pour éviter d'être bouché par les incrustations et les dépôts.

Éviter de plier le tuyau et faire en sorte de bien le fixer sur le raccord de sortie ; dans les deux cas, si la fixation n'est pas correcte, le débit de sortie sera réduit.

2.3. - Branchement électrique

 **DANGER.** Risque d'électrocution. L'installation électrique doit disposer d'une prise de terre efficace et doit respecter la réglementation nationale en vigueur.

Le branchement électrique doit se faire en branchant la prise d'alimentation sur une prise de courant ayant les contacts de prise de terre correspondants.

La protection du système aura pour base un disjoncteur différentiel de haute sensibilité ($I_{\Delta n} = 30 \text{ mA}$).

Le moteur comporte une protection thermique qui débranche l'alimentation en cas de surcharge.

2.4. - Contrôles avant la première mise en marche

 **ATTENTION.** Vérifier si la tension et la fréquence du secteur correspondent à celles indiquées sur la plaque des caractéristiques. Vérifier si la pompe est bien immergée [fig. 2].



LA POMPE NE DOIT JAMAIS FONCTIONNER À SEC.

3. MISE EN MARCHÉ

Ouvrir tous les robinets de la tuyauterie.

Brancher la prise sur le secteur. Pour les versions automatiques, si le niveau d'eau est correct, la pompe se mettra en marche. L'eau peut mettre quelques secondes pour parcourir toute la longueur du tuyau.

Si le moteur ne fonctionne pas ou n'aspire pas l'eau, chercher l'anomalie sur la liste des pannes possibles les plus habituelles et leurs solutions possibles se trouvant sur les pages qui suivent.

  **DANGER.** Le contact avec la turbine en rotation peut causer de graves dommages.

4. ENTRETIEN

Pour un entretien correct de la pompe, suivre les instructions suivantes :

 **DANGER.** Risque d'électrocution. Débrancher la pompe du secteur avant toute manipulation.



 Dans des conditions normales d'emploi, ces pompes n'ont pas à être entretenues.

Si la pompe ne va pas être utilisée pendant longtemps, il est recommandé de la sortir du réservoir, de la nettoyer et de la ranger dans un endroit sec et ventilé.

ATTENTION : En cas de panne, le remplacement du câble électrique ou la manipulation de la pompe ne doit être réalisé que par un service technique agréé.

Pour mettre la pompe au rebut, il n'est pas nécessaire de prendre de précautions particulières car celle-ci ne contient aucun matériau toxique ou polluant. Les principaux composants sont dûment identifiés pour pouvoir procéder à une démolition sélective.

Sicherheitshinweise

Die Symbole    verweisen zusammen mit den Worten "Lebensgefahr", "Gefahr" und "Achtung" auf eine Risikosituation, die sich aus einer Nichtbeachtung der entsprechenden Vorschriften ergeben kann:

 **LEBENSGEFAHR** Die Nichtbeachtung dieser Vorschrift kann zu einem tödlichen Unfall durch elektrischen Strom führen.

 **GEFAHR** Die Nichtbeachtung dieser Vorschrift kann zu einem Personen- oder Sachschaden führen.

 **ACHTUNG** Die Nichtbeachtung dieser Vorschrift kann zu einer Beschädigung der Pumpe oder der gesamten Anlage führen.

1. ALLGEMEINE HINWEISE

Die vorliegenden Anweisungen sollen den Anwender mit der korrekten Installation und einem leistungsmäßigen optimalen Einsatz unserer Pumpen vertraut machen.

Es handelt sich um einstufige Lenzpumpen für den Privatgebrauch, deren Elektromotor mit dem Druckwasser gekühlt wird.

Diese Pumpen wurden für Bewässerungszwecke bzw. zum Umpumpen von sauberem oder nur wenig verschmutztem Wasser (die enthaltenen Schwebstoffteilchen dürfen einen Durchmesser von max. VIGILA 4-10 mm, VIGILEX 24 mm nicht überschreiten) aus Brunnen, Zisternen oder Schwimmbecken mit einer Höchsttemperatur von 35 °C entwickelt.

 **ACHTUNG.** Ein einwandfreier Betrieb der Pumpe ist nur bei einer genauen Befolgung der vorliegenden Hinweise zu Installation und Betrieb gegeben. Die Nichtbeachtung der vorliegenden Anweisungen kann eine Überlastung des Motors zur Folge haben. Ferner kann es zu einer Beeinträchtigung der technischen Merkmale, der Lebensdauer der Pumpe sowie zu diversen anderen Schäden kommen, für die wir jede Haftung zurückweisen.

 **LEBENSGEFAHR.** Die Pumpe darf erst zum Einsatz gebracht werden, wenn alle Personen das Schwimmbecken verlassen haben.

 **GEFAHR**

 **Niemals die Hand oder andere Gegenstände in die Saug- oder Drucköffnung einführen. Ein sich drehendes Laufrad kann zu schweren Verletzungen führen.**

2. INSTALLATION

2.1. - Befestigung

Die Pumpe sollte auf einem festen Unterbau mit ebener Oberfläche ruhen. Sammelt sich am Boden des Aufstellungsorts der Pumpe Schlamm ab, muß der Unterbau etwas höher (z. B. in der Höhe eines Ziegels) ausgeführt oder aber die Pumpe mit einem durch das hierfür im Griff vorgesehene Loch geführten Seil befestigt werden [Fig. 3].

Eine Aufhängung am Netzkabel oder an der Druckleitung darf nicht in Frage kommen.

Die Pumpe muss stets senkrecht zum Einsatz gebracht werden.

2.2. - Verlegung der Druckleitung

Das Gewicht der Leitungen darf auf keinen Fall auf der Pumpe lasten. Um ein vollständiges Auslaufen der Leitung zu vermeiden, sollte

vorzugsweise ein Rückschlagventil zum Einbau kommen. Dieses Rückschlagventil muß für die im Wasser enthaltenen Feststoffteilchen passierbar und gegen Ablagerungen und Niederschlagsbildung geschützt sein.

Darauf achten, daß die Leitung nicht abgeknickt wird bzw. an der Verbindung mit dem Auslauf korrekt befestigt ist. Bei einer nicht korrekt vorgenommenen Befestigung reduziert sich in beiden Fällen der Durchfluß am Auslauf.

2.3. - Elektrischer Anschluß

 **LEBENSGEFAHR.** Die elektrische Anlage muß korrekt geerdet und nach den vor Ort geltenden technischen Auflagen erstellt werden.

Der elektrische Anschluß der Pumpe muß über eine entsprechend geerdete Steckdose geführt werden.

Zur Absicherung des Systems muß ein hochempfindlicher Fehlerstromschutzschalter ($I_{n} = 30 \text{ mA}$) vorgesehen werden.

Der Motor ist mit einer Temperatursicherung ausgestattet, durch die die Speisespannung bei einer Überlastung unterbrochen wird.

2.4. - Überprüfungen vor der ersten Inbetriebnahme

 **ACHTUNG.** Spannung und Frequenz müssen mit den entsprechenden Angaben auf dem Typenschild der Pumpe übereinstimmen.

Die Pumpe muß wie in Fig. 2 dargestellt voll unterhalb des Wasserspiegels zu liegen kommen.



DIE PUMPE DARF NIEMALS TROCKEN ANLAUFEN.

3. INBETRIEBNAHME

Alle Durchlaufventile der Leitung öffnen.

Anlage unter Strom setzen. Sofern ein genügend hoher Wasserstand gegeben ist, setzt sich der Motor bei automatischer Ausführung sofort in Betrieb. Hierbei können ein paar Sekunden vergehen, bis das Wasser die gesamte Leitung durchlaufen hat.

Setzt sich der Motor nicht in Gang und es tritt druckseitig kein Wasser aus, ist zur Behebung der Störung die dieser Betriebsanleitung beigegebene Tabelle mit den möglichen Ausfällen, Ursachen und Lösungen heranzuziehen.

  **GEFAHR.** Jeder Kontakt mit einem sich drehenden Laufrad kann zu schweren Verletzungen führen.

4. WARTUNG

Zur korrekten Wartung der Pumpe ist wie folgt vorzugehen:

 **LEBENSGEFAHR.** Vor jedem Eingriff muß die Pumpe stets erst vom Netz getrennt werden.

 **!** UnUnter normalen Einsatzbedingungen sind diese Pumpen wartungsfrei.

Wird die Pumpe für längere Zeit nicht benutzt, sollte sie aus dem Tank entnommen, gereinigt und an einem trockenen, gut belüfteten Ort gelagert werden.

ACHTUNG: Der Austausch des elektrischen Anschlußkabels sowie alle störungsbedingten Eingriffe in die Pumpe dürfen nur von entsprechend zugelassenem Fachpersonal vorgenommen werden.

Die Pumpe enthält keine giftigen oder umweltbelastenden Stoffe, die bei der Entsorgung einer besonderen Behandlung bedürfen. Für eine selektive Ausschachtung des Altgeräts sind alle größeren Bauteile entsprechend gekennzeichnet.

Avvisi di sicurezza

I simboli insieme alle parole "pericolo" e "attenzione" indicano la presenza di un pericolo se non vengono rispettate le relative istruzioni:

PERICOLO rischio di folgorazione Il mancato rispetto di questa istruzione comporta un rischio di folgorazione.

PERICOLO Il mancato rispetto di questa istruzione comporta un rischio di lesioni personali o danni materiali.

ATTENZIONE Il mancato rispetto di questa istruzione comporta un rischio di danni alla pompa o all'impianto.

1. DATI GENERALI

Le seguenti istruzioni servono per informare l'utente in merito alla corretta installazione e al rendimento ottimale delle nostre pompe.

Sono pompe aspiranti monocellulari per uso domestico. Il motore elettrico viene refrigerato dall'acqua di mandata.

Sono state progettate per l'irrigazione o per il travaso di acqua pulita o poco sporca (Ø massimo dei solidi in sospensione = VIGILA 4-10 mm, VIGILEX 24 mm) proveniente da un pozzo, da una cisterna o da una piscina, e a una temperatura massima di 35 °C.

ATTENZIONE. Il rispetto delle istruzioni per l'installazione e per l'uso è garanzia di un buon funzionamento della pompa. L'inosservanza delle istruzioni di questo manuale può dare origine a sovraccarichi del motore, a un calo delle caratteristiche tecniche, alla riduzione della vita della pompa e a conseguenze di ogni tipo, per le quali decliniamo ogni responsabilità.

PERICOLO: rischio di folgorazione. La pompa non può essere adoperata nelle piscine se vi sono dei bagnanti.

PERICOLO

Non mettere mai la mano né alcun oggetto nella bocca di aspirazione o di mandata: la turbina in rotazione può provocare gravi lesioni personali o danni materiali.

2. INSTALLAZIONE

2.1. - Fissaggio

La pompa deve poggiare su una base solida e piana. Se sul fondo della vasca c'è fango o fanghiglia, si consiglia di sistemarla su una base più elevata (per esempio, un mattone), oppure di appenderla con un cavo attraverso l'apposito foro del manico [fig. 3].

Non appenderla mai per mezzo del cavo elettrico o della tubatura di mandata.

La pompa va sistemata sempre in posizione verticale.

2.2. - Montaggio delle tubature di mandata

Il peso delle tubature non deve poggiare mai sulla pompa.

Si consiglia di installare una valvola di non ritorno per evitare lo svuotamento della tubatura. La valvola di non ritorno deve permettere il passaggio dei solidi in sospensione e deve essere progettata in modo

tale da evitare eventuali ostruzioni causate da incrostazioni e depositi di calcare.

Fare in modo che il tubo non rimanga curvato e che resti saldamente fissato al raccordo di uscita: in entrambi i casi, se il fissaggio non è corretto, la mandata in uscita diminuirà.

2.3. - Collegamento elettrico

PERICOLO: rischio di folgorazione. L'impianto elettrico deve disporre di una adeguata messa a terra e deve essere conforme alla normativa nazionale vigente.

Per effettuare il collegamento elettrico, inserire la spina di alimentazione in una presa di corrente dotata dei relativi contatti di messa a terra.

La protezione dell'impianto sarà basata su un interruttore differenziale ad alta sensibilità ($I_{\Delta n} = 30 \text{ mA}$).

Il motore è dotato di un salvamotore incorporato che stacca l'alimentazione in caso di sovraccarico.

2.4. - Controlli prima dell'avviamento iniziale

ATTENZIONE. Controllare che la tensione e la frequenza della rete elettrica corrispondano a quelle indicate nella targhetta segnaletica.

Verificare che la pompa sia sommersa [fig. 2.]

LA POMPA NON DEVE MAI FUNZIONARE A SECCO.

3. AVVIAMENTO

Aprire tutte le valvole della tubatura.

Collegare la spina alla rete elettrica. Nelle versioni automatiche, se il livello di acqua è adeguato la pompa si metterà in moto. L'acqua può impiegare alcuni secondi per percorrere tutta la lunghezza della tubatura.

Se il motore non funziona o non estrae acqua, cercare di scoprirne il motivo per mezzo dell'elenco dei guasti più comuni e delle possibili soluzioni che troverete nelle pagine successive.

PERICOLO. Il contatto con la turbina in rotazione può causare gravi lesioni.

4. MANUTENZIONE

Per una corretta manutenzione della pompa, seguire queste istruzioni:

PERICOLO. Rischio di folgorazione. Staccare la pompa dalla rete elettrica prima di eseguire qualsiasi intervento.



In condizioni normali, queste pompe non richiedono manutenzione.

Se la pompa rimane inutilizzata per molto tempo, si raccomanda di toglierla dalla vasca, di pulirla e di conservarla in un luogo asciutto e ventilato.

ATTENZIONE: in caso di guasto, la sostituzione del cavo elettrico o gli interventi sulla pompa potranno essere effettuati solo da un servizio tecnico autorizzato.

Alla fine della vita utile della pompa, tenere presente che non contiene materiali tossici né agenti inquinanti. I componenti principali sono debitamente identificati per procedere allo smaltimento differenziato.

Advertências para a segurança

Os símbolos    juntamente com as palavras "perigo" e "atenção" indicam a possibilidade de perigo como consequência de não respeitar as prescrições correspondentes:



PERIGO
risco de
electrocussão

A não advertência desta prescrição comporta um risco de electrocussão.



PERIGO

A não advertência desta prescrição comporta um risco de dano a pessoas ou coisas.



ATENÇÃO

A não advertência desta prescrição comporta um risco de danos à bomba ou à instalação.

1. GENERALIDADES

As instruções que facilitamos têm por finalidade informar sobre a correcta instalação e óptimo rendimento das nossas bombas.

São bombas de âmbito doméstico de escoamento monocelulares. O motor eléctrico refrigera-se mediante a água de impulsão.

Estão concebidas para a rega ou transvasamento de água limpa ou pouco suja (Ø máximo de partículas em suspensão = VIGILA 4-10 mm, VIGILEX 24 mm) procedente de um poço, cisterna ou piscina e a uma temperatura máxima de 35 °C.



ATENÇÃO. O seguimento adequado das instruções de instalação e uso garante o bom funcionamento da bomba. A omissão das instruções deste manual podem derivar em sobrecargas no motor, perda das características técnicas, redução da vida da bomba e consequências de todos os tipos, acerca das quais declinamos qualquer responsabilidade.



PERIGO, risco de electrocussão. A bomba não pode ser utilizada numa piscina enquanto haja pessoas nela.



PERIGO



Nunca introduzir a mão ou objectos pela boca de aspiração ou impulsão, a turbina em rotação provocaria graves danos.

2. INSTALAÇÃO

2.1. - Fixação

A bomba deverá descansar sobre uma base sólida e plana. Se no fundo do depósito existe lama ou lodo, aconselha-se colocá-la sobre uma base mais elevada (por exemplo um tijolo), ou suspendê-la mediante um cabo através do orifício do cabo, disposto para isso [fig. 3].

Nunca se deve suspender pelo cabo eléctrico nem pela tubagem de impulsão.

A bomba deve instalar-se sempre em posição vertical.

2.2. - Montagem das tubagens de impulsão

As tubagens nunca devem descansar o seu peso sobre a bomba.

Aconselha-se a instalação de uma válvula de retenção para evi-

tar o esvaziamento da tubagem. A válvula de retenção deve permitir o passo dos sólidos e deve estar preparada para evitar ficar obturada com as incrustações e deposições.

Procurar que o tubo não fique dobrado e que fique fixo correctamente no entroncamento de saída; em ambos os casos, se a fixação não é correcta o caudal de saída ficará reduzido.

2.3. - Ligação eléctrica



PERIGO. Risco de electrocussão. A instalação eléctrica deve dispor de uma eficaz tomada de terra e deve cumprir a normativa nacional vigente.

A ligação eléctrica será feita ligando a ficha de alimentação a uma tomada de corrente com os correspondentes contactos de tomada de terra.

A protecção do sistema basear-se-á num interruptor diferencial de alta sensibilidade ($I_{\Delta n} = 30$ mA).

O motor leva protecção térmica incorporada que desliga a alimentação em caso de sobrecarga.

2.4. - Controlos prévios a pôr em funcionamento inicial



ATENÇÃO. Comprove se a tensão e frequência da rede corresponde à indicada na placa de características.

Assegure-se de que a bomba está submersa [fig. 2].

A BOMBA NUNCA DEVE FUNCIONAR EM SECO.

3. PÔR EM FUNCIONAMENTO

Abra todas as válvulas de passo da tubagem.

Ligue a ficha à rede. Nas versões automáticas, se o nível da água é o adequado, a bomba pôr-se-á em movimento. A água pode tardar uns segundos a percorrer todo o comprimento da tubagem.

Se o motor não funciona ou não extrai água, procure descobrir a anomalia através da relação de possíveis avarias mais habituais e suas possíveis soluções, que facilitamos em páginas posteriores.



PERIGO. O contacto com a turbina em rotação pode ocasionar graves danos.

4. MANUTENÇÃO

Para a correcta manutenção da bomba, siga as seguintes instruções:



PERIGO. Risco de electrocussão. Desligue a bomba da rede eléctrica antes de efectuar qualquer manipulação.





Em condições normais, estas bombas estão isentas de manutenção.

Se a bomba vai permanecer muito tempo sem ser utilizada recomenda-se tirá-la do depósito, limpá-la e guardá-la num lugar seco e ventilado.

ATENÇÃO: Em caso de avaria, a substituição do cabo eléctrico ou a manipulação da bomba só pode ser efectuada por um serviço técnico autorizado.

Chegado o momento de descartar a bomba, esta não contém nenhum material tóxico nem contaminante. Os componentes principais estão devidamente identificados para poderem proceder a um desmantelamento selectivo.

Waarschuwing voor de veiligheid

De symbolen    samen met de woorden "gevaar" en "let op" geven mogelijke gevaren aan wanneer men zich niet aan de betreffende voorschriften houdt:

 **GEVAAR** **Elektrocutiegevaar** Bij het niet naleven van dit voorschrift bestaat de kans op elektrocutie.

 **GEVAAR** Bij het niet naleven van dit voorschrift bestaat de kans op schade aan personen of dingen.

 **LET OP** Bij het niet naleven van dit voorschrift bestaat de kans op schade aan de pomp of aan de installatie.

1. Algemene aanwijzingen

De aanwijzingen die wij geven zijn ervoor bedoeld om informatie te verstrekken over de juiste installatie en het optimale rendement van onze pompen.

Het gaat om entransplenspompen voor huishoudelijk gebruik. De elektrische motor wordt d.m.v. stuwwater gekoeld.

De pompen zijn bestemd voor besproeiing of overheveling van schoon of niet al te vies water (maximale doorsnede deeltjes in suspensie: VIGILA = 4-10 mm, en VIGILEX = 24 mm) afkomstig van een put, waterreservoir of zwembad en bij een maximum temperatuur van 35 °C.

 **LET OP.** De juiste opvolging van de installatie- en gebruiksaanwijzingen garandeert de goede werking van de pomp. Verzuim van de aanwijzingen uit deze gebruiksaanwijzing kunnen leiden tot overbelastingen van de motor, aantasting van de technische eigenschappen, reductie van de levensduur van de pomp en allerlei andere gevolgen, waarvoor wij elke aansprakelijkheid afwijzen.

 **GEVAAR**, elektrocutiegevaar. De pomp kan niet in een zwembad worden gebruikt terwijl er mensen aan het zwemmen zijn.

 **GEVAAR.**

 **Steek nooit handen of voorwerpen in de zuig- of stuwmond. De draaiende turbine zou ernstige schade veroorzaken.**

2. INSTALLATIE

2.1 - Bevestiging

De pomp moet op een stevige en vlakke ondergrond steunen. Als op de bodem van het reservoir modder of slijk licht, wordt aanbevolen om de pomp op een verhoging (bijvoorbeeld een baksteen) te zetten, of om de pomp d.m.v. een kabel via het gat van het daarvoor bestemde hengsel op te hangen [fig. 3].

De pomp mag nooit aan de stroomkabel noch aan de drukleiding worden opgehangen.

De pomp moet altijd in verticale stand worden geïnstalleerd.

Bij de automatische uitvoering met peilschakelaar (uitvoering A) kan desgewenst het waterpeil voor de start en stop van de pomp worden ingesteld. Dit gebeurt door de kabel van de vlotter door de haak te halen. Controleer of de peilschakelaar vrij kan bewegen [fig. 1].

2.2 – Montage van de drukleidingen

Het gewicht van de buizen mag nooit op de pomp rusten. Aanbevolen wordt om een terugslagklep aan te brengen om het leeglo-

pen van de buis te voorkomen. De terugslagklep dient vaste lichamen door te kunnen laten en moet zodanig ontworpen zijn dat de klep niet verstopt raakt met aanslag en bezinkzels.

Zorg ervoor dat de buis niet knikt en dat deze op juiste wijze op het afvoeraansluitingspunt bevestigd blijft zitten. Als de bevestiging niet juist is, wordt de uitgangsstroom in beide gevallen gereduceerd.

2.3 - Elektrische aansluiting

 **GEVAAR.** Elektrocutiegevaar. De elektriciteitsinstallatie dient te beschikken over een efficiënte aarding en moet voldoen aan de geldige nationale normen.

De elektrische aansluiting gebeurt door de stekker op een stopcontact met de overeenkomstige aardcontacten aan te sluiten.

De beveiliging van het systeem is gebaseerd op een differentiaalschakelaar van hoge gevoeligheid ($I_{\Delta n} = 30 \text{ mA}$).

De motor is uitgerust met een warmtebeveiliging die de voeding uitschakelt in geval van overbelasting.

2.4 - Controles voorafgaand aan de eerste inbedrijfstelling

 **LET OP.** Controleer of de spanning en frequentie van het lichtnet overeenkomen met die van het kenmerkenplaatje.

Zorg ervoor dat de pomp is ondergedompeld [fig. 2].



DE POMP MAG NIET OP HET DROGE FUNCTIONEREN.

3. INBEDRIJFSTELLING

Open alle doorstroomkleppen van de buizen.

Steek de stekker in het stopcontact. Bij de automatische uitvoeringen start de pomp, als het waterpeil het juiste is. Het water dient er een aantal seconden over te doen om langs de hele lengte van de buizen te stromen.

Als de motor niet werkt of geen water aftapt, probeer dan de storing na te gaan aan de hand van de lijst met de meest gebruikelijke storingen en de mogelijke oplossingen ervan die op de volgende bladzijden wordt gegeven.

  **GEVAAR.** Aanraking met de draaiende turbine kan ernstige schade veroorzaken.

4. ONDERHOUD

Voor het juiste onderhoud van de pomp dienen de onderstaande aanwijzingen in acht te worden genomen:

 **GEVAAR.** Elektrocutiegevaar. Schakel de pomp uit alvorens deze te manipuleren.

 **Onder normale omstandigheden hebben deze pompen geen onderhoud nodig.**

Als de pomp lang ongebruikt gaat worden, wordt aanbevolen om de pomp uit het reservoir te halen, hem schoon te maken en op een droge, geventileerde plaats te bewaren.

LET OP: bij een storing, mag de vervanging van de elektrische kabel of de manipulatie van de pomp alleen door een bevoegde technische dienst worden uitgevoerd.

De pomp bevat geen giftig of verontreinigend materiaal waarvoor geen speciale behandeling nodig is wanneer hij wordt weggegooid. De hoofdbestanddelen zijn op juiste wijze geïdentificeerd om ze op selectieve wijze uit elkaar te halen en weg te gooien.

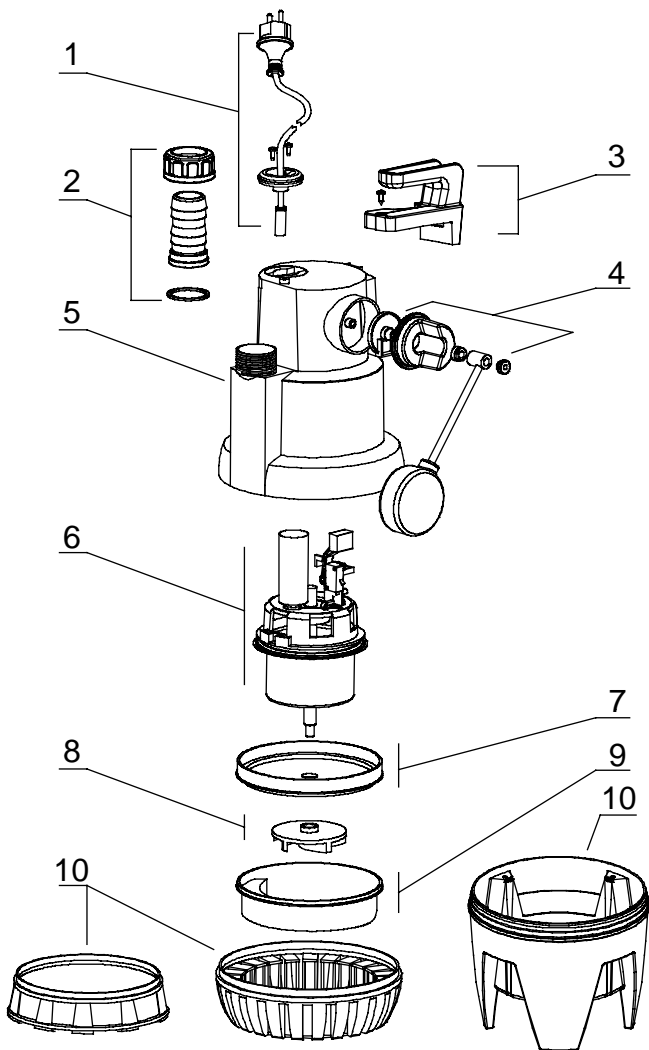

(E)	(GB)	(F)	(D)	(I)	(P)	(NL)
1. Cable	1. Cable	1. Câble	1. Kabel	1. Cavo	1. Cabo	1. Kabel
2. Racord	2. Threaded connector	2. Raccord	2. Anschluss	2. Raccordo	2. Racord	2. Schroefstuk
3. Asa	3. Handle	3. Poignée	3. Griff	3. Impugnatura	3. Assa	3. Handvat
4. Flotador	4. Float	4. Flotteur	4. Schwimmerschalter	4. Galleggiante	4. Flutuador	4. Vlotter
5. Cuerpo impulsión	5. Discharge casing	5. Corps de refoulement	5. Druckgehäuse	5. Corpo premente	5. Caixa de pressão	5. Drukhuus
6. Conjunto motor	6. Engine unit	6. Bloc-moteur	6. Motorbaugruppe	6. Gruppo motore	6. Conjunto motor	6. Motoreenheid
7. Soporte motor	7. Engine mounting	7. Support du moteur	7. Motorhalterung	7. Supporto motore	7. Suporte motor	7. Motorsteun
8. Rodete	8. Impeller	8. Roue	8. Laufrad	8. Girante	8. Impulsor	8. Waaier
9. Cuerpo bomba	9. Pump casing	9. Corps de pompe	9. Pumpengehäuse	9. Corpo pompa	9. Corpo de bomba	9. Pomphuis
10. Tapa aspiración	10. Suction cover	10. Fond d'aspiration	10. Saugdeckel	10. Coperchio aspirante	10. Tapa aspiração	10. Zulgdeksel

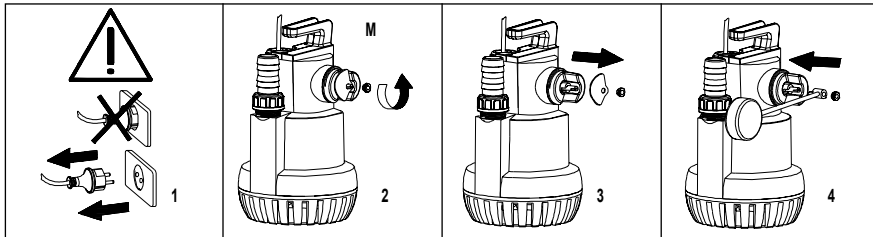
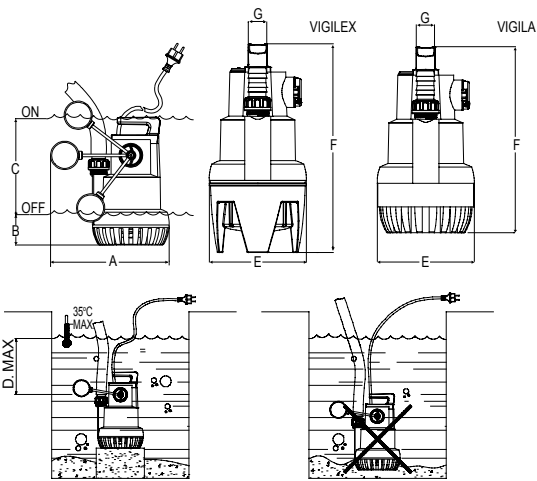

Montaje del flotador / Float assembly / Montage du flotteur / Schwimmernontage / Montaggio del galleggiante / Montagem do bóia / Montage van de vlotter

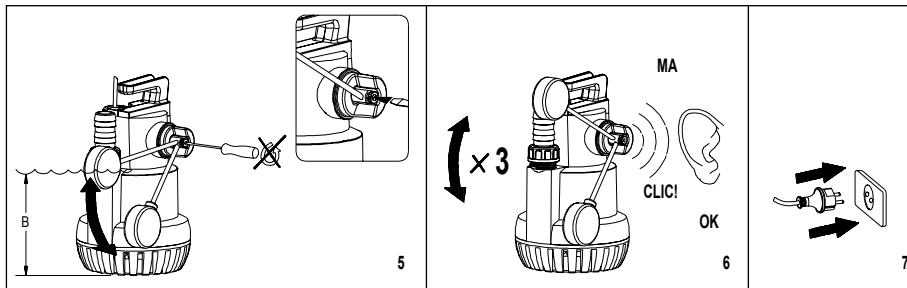

Regulación nivel de paro / Stop level adjustment / Reglage niveau d'arrêt / Einstellung ausschaltniveau / Regolazione di arresto / Regulação nivel de paragem / Afstelling stopniveau

	Q max. (l/min)	H max. (m)	A1- 115V-60Hz	A1- 220V-60Hz	C 115V (µF)	C 115V (µF)	P1 (kW)	IP	n (%)	dBA ±1	A (mm)	B min. (mm)	B max. (mm)	C (mm)	D V max	E (mm)	F (mm)	G Ø	kg
VIGILA 350MA	230	11,4	7,1	3,5	32	10	0,45	68	35	-	300	150	270	120	2	190	365	30	6,7
VIGILEX 600MA	210	7,6	8,5	4	32	10	0,5	68	22	-	400	150	310	140	4	190	409	30	7,8

VHz esp.: Ver placa datos bomba / See pump nameplate / Voir plaque signalétique / Siehe Pumpentypenschild / Vedere targhetta / Ver chapa de características da bomba / Zie kenmerkenplaatje pomp.
 Temperatura líquido / Liquid Temperature / Température du liquide / Umgebungstemperatur / Temperatura del liquido / Temperatura do liquido / Temperatur vloeistof: **4°C a 35°C**
 Temperatura de almacenamiento / Storage temperature / Température de stockage / Lagertemperatur / Temperatura ambiente / Temperatura ambiente / Bewaartemperatuur: **-10°C a +50°C**
 Humedad relativa del aire / Relative Air Humidity / Humidité relative de l'air / Relative Luftfeuchtigkeit / Umidità relativa dell'aria / Humidade relativa do ar / Luchtvochtigheid: **95% Max.**
Motor class / Motor klasse: I

E POSIBLES AVERÍAS, CAUSAS Y SOLUCIONES

	1	2	3	4	CAUSAS	SOLUCIONES
1) La bomba no se pone en marcha.	x				Falta de corriente	Verificar fusibles y demás dispositivos de protección
2) La bomba funciona pero no da caudal.			x	x	Error de voltaje	Verifique que el voltaje corresponda al marcado en la placa de características
				x	Altura manométrica total superior a la prevista	Verifique altura geométrica más pérdidas de carga
3) La bomba se para.	x		x		Intervención de la protección térmica	Espere a que se enfríe
4) El caudal no corresponde a la curva facilitada.		x			Tubería de impulsión desconectada	Conecte tubería a la boca de salida de la bomba
				x	Filtro de entrada de agua obstruido	Limpie filtro de aspiración
		x			Válvula de retención montada al revés	Invierta el sentido de la válvula
		x	x		Desgaste en la parte hidráulica	Contacte con un Servicio Técnico Oficial
		x	x		Tubería de impulsión defectuosa	Reponga dicha tubería por otra de nueva
	x				Cable de alimentación cortado	Revise el cable eléctrico

GB POSSIBLE FAULTS, CAUSES AND SOLUTIONS

	1	2	3	4	POSSIBLE PROBLEM	SOLUTIONS
1) Pump does not start.	x				Lack of electric flow	Verify fuses and other protection devises
2) Pump runs but there is no flow.			x	x	Wrong voltage	Verify that voltage corresponds to that marked on technical label
				x	Total manometric head higher than expected	Verify geometric head and loss of head
3) Pump stops.	x		x		Improper thermal protection	Wait until its cooled
4) Pump does not deliver rated capacity.		x			Disconnected discharge pipe	Connect pipe to outlet of pump
				x	Pump inlet filtre obstructed	Clean suction filtre
		x			Check valve wrongly installed	Invert sense of valve
		x	x		Wet end worn out	Contact Official Technical Service
		x	x		Deteriorated discharge pipe	Replace this pipe by a new one
		x			Electric cable cut	Revise electric cord

F PANNES EVENTUELLES, CAUSES ET SOLUTIONS

	1	2	3	4	CAUSES	SOLUTIONS
1) La pompe ne se met pas en marche.	x				Manque de courant	Vérifiez les fusibles et autres dispositifs de protection
2) La pompe fonctionne mais elle ne fournit pas de débit.			x	x	Erreur de voltage	Vérifiez si le voltage correspond bien à celui indiqué sur la plaque des caractéristiques
				x	Hauteur manométrique totale dépassant celle prévue	Vérifiez la hauteur géométrique plus les pertes de charge
3) La pompe s'arrête.		x			Intervention de la protection thermique	Attendez qu'elle refroidisse
		x			Tuyau de refoulement non raccordé	Raccordez-le à la orifice de refoulement de la pompe
4) Le débit ne correspond pas à la courbe fournie.			x		Filtre d'arrivée d'eau obturé	Nettoyez le filtre d'aspiration
		x			Valve de retenue installée à l'envers	Inversez le sens de la valve
		x	x		Usure partie hydraulique	Mettez-vous en rapport avec le service technique agréé
		x	x		Tuyau de refoulement défectueux	Remplacez-le par un autre neuf
	x				Câble d'alimentation coupé	Vérifiez le câble électrique

D MÖGLICHE DEFEKTE, URSACHEN UND ABHILFE

	1	2	3	4	URSACHEN	ABHILFE
1) Pumpe läuft nicht an.	x				Kein Strom	Sicherungen und sonstige Schutzeinrichtungen überprüfen
2) Pumpe läuft, aber ohne Förderleistung.			x	x	Verkehrte Spannung	Netzspannung mit der auf dem Typenschild angegebenen Spannung vergleichen
				x	Gesamtförderhöhe liegt über dem ursprünglich vorgesehenem Wert	Geometrische Höhe plus Verluste überprüfen
3) Pumpe unterbricht.	x		x		Thermoschutzrelais hat angesprochen	Erneutes Abkühlen abwarten
4) Fördermenge weicht von der entsprechenden Kurve ab.		x			Druckleitung ist unterbrochen	Druckleitung an den entsprechenden Rohrstützen der Pumpe anschliessen
				x	Wasserfilter ist verstopft	Ansaugfilter reinigen
		x			Rückschlagventil ist falsch montiert	Ventil in umgekehrter Richtung einbauen
		x	x		Verschlossene Hydraulik	Technischen Kundendienst verständigen
		x	x		Druckleitung ist defekt	Schaltbild zu Rate ziehen
		x			Netzkabel ist unterbrochen	Druckleitung erneuern

I POSSIBILI AVARIE, MOTIVI E SOLUZIONI

	1	2	3	4	MOTIVI	SOLUZIONI
1) Il motore non si mette in moto.	×				Mancanza di corrente	Controllare i fusibili e gli altri dispositivi di protezione
2) La pompa funziona, ma non dà portata.		×	×		Voltaggio erroneo	Controllare che il voltaggio sia quello marcato sulla piastrina delle caratteristiche
			×		Altezza manometrica totale superiore a quella prevista	Verificare l'altezza geometrica e le perdite di carico
3) La pompa si ferma.	×	×			Intervento della protezione termica	Aspettare che si raffreddi
		×			Tubatura d'impulsione staccata	Collegare detta tubatura alla bocca d'uscita della pompa
4) La portata non corrisponde alla curva fornita.		×	×		Filtro d'entrata dell'acqua ostruito	Pulire il filtro d'aspirazione
		×			Valvola di ritegno montata al contrario	Invertire il senso della valvola
		×	×		Usura nella parte idraulica	Mettersi in contatto col servizio tecnico ufficiale
		×	×		Tubatura d'impulsione difettosa	Sostituire detta tubatura con un'altra nuova
		×			Cavo d'alimentazione tagliato	Controllare il cavo elettrico

P POSSÍVEIS AVARIAS, CAUSAS E SOLUÇÕES

	1	2	3	4	CAUSAS	SOLUÇÕES
1) A bomba não arranca.	×				Falta de corrente.	Verificar fusíveis e demais dispositivos de protecção.
2) A bomba funciona mas não dá caudal.		×	×		Erro na tensão.	Verificar se a tensão da rede corresponde à da placa de características.
			×		Altura manométrica total superior à prevista.	Verificar altura manométrica mais as perdas de carga.
3) A bomba pára.	×	×			Actuação da protecção térmica.	Depois de estar frio.
4) O caudal não corresponde ao indicado na curva.		×			Tubagem de compressão desligada.	Apertar a tubagem ao orifício de saída da bomba.
		×	×		Filtro de entrada de água obstruído.	Limpar filtro de aspiração.
		×			Válvula de retenção montada ao contrário.	Inverter o sentido da válvula.
		×	×		Desgaste da parte hidráulica	Contactar com o Serviço Técnico Oficial.
		×	×		Tubagem de compressão defeituosa.	Verificar se a tubagem está obstruída ou tem fugas.
	×			Cabo de alimentação cortado.	Verificar o cabo eléctrico.	

NL MOGELIJKE STORINGEN, OORZAKEN EN OPLOSSINGEN

	1	2	3	4	STORINGEN	OPLOSSINGEN
1) De pomp start niet.	×				Er is geen stroom	Kijk de zekeringen en andere veiligheidsinrichtingen na
2) De pomp werkt, maar geeft geen debiet.		×	×		Spanningfout	Controleer of de spanning overeenkomt met de op het kenmerkenplaatje aangeduide voltage
			×		Totale manometrische hoogte hoger dan voorzien.	Controleer de geometrische hoogte plus verliezen van lading
3) De pomp stopt.	×	×			Tussenkost van de warmtebeveiliging	Totdat de pomp is afgekoeld
4) Het debiet komt niet overeen met de verschafe curve.		×			Drukleiding afgesloten	Sluit de buis op het afvoermundstuk van de pomp aan
			×		Filter van watertoevoer verstopt	Maak het zuigfilter schoon
		×			Terugslagklep omgekeerd gemonteerd	Keer de klep om
		×	×		Slijtage van het hydraulische deel	Neem contact op met een officiële technische dienst
		×	×		Gebrekkige drukleiding	Vervang de leiding voor een nieuwe
	×			Voedingskabel doorgesneden	Kijk de stroomkabel na	

E BOMBA SUMERGIBLE

Indicaciones de seguridad y prevención de daños en la bomba y personas.

GB SUBMERSIBLE PUMP

Safety instructions and damage prevention of pump and property

D UNTERWASSERMOTOR PUMPEN

Anweisungen für die Sicherheit der Personen und zur Verhütung von Schäden an der Pumpe und an Sachen.

F POMPE SUBMERSIBLE

Indications de sécurité pour les personnes et prévention des dommages à la pompe et aux choses.

I POMPA SOMMERGIBILE

Indicazioni di sicurezza per le persone e prevenzione danni alla pompa e alle cose.

P BOMBA SUBMERSIVEL

Indicações de segurança para as pessoas e de prevenção de prejuízos à bomba e às coisas.

NL DOMPELPOMP

Voorschriften voor de veiligheid van personen en ter voor-

oming van schade aan de pomp zelf en aan andere voorwerpen.

S DRÄNKBAR PUMP

Säkerhetsföreskrifter samt anvisningar för förebyggande av sak-och personskador.

N UNDERVANNSPUMPE

sikkerhetsforskrifter og anvisninger for forebyggelse av skade på personer og gjenstander.

DK DYKPUMPE

Sikkerhedsforskrifter samt anvisninger til forebyggelse af ting- og personskader.

SF UPPOPUMPPU

Turvallisuusmääräykset sekä ohjeet esineisiin ja henkilöihin kohdistuvien vahinkojen varalta.

GR ΥΠΟΒΥΘΙΑ ΑΝΤΛΙΑ

Ενδείξεις προσωπικής ασφάλειας και πρόληψη ζημιών στην αντλία και στα αντικείμενα

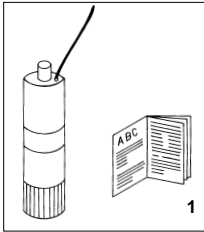

E Atención a los límites de empleo.

GB Caution! Observe limitations of use.

D Bitte beachten Sie die Anwendungsbegrenzungen!

F Attention aux limites d'utilisation.

I Attenzione alle limitazioni d'impiego.

P Atenção às limitações de emprego.

NL Let goed op de gebruiksbepalingen die voor de pompen gelden.

1

S Se upp för användningsbegränsningar.

N Vær oppmerksom på bruksmessige begrensninger.

DK Vær opmærksom på anvendelsesbegrænsninger.

SF Noudata käyttörajoituksia.

GR Προσοχή στους περιορισμούς χρήσεως.

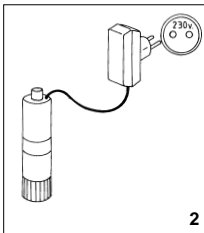

E La tensión de la placa tiene que ser la misma que la de la red.

GB The standard voltage must be the same as the mains voltage.

D Die angegebene Spannung muß mit der Netzspannung übereinstimmen.

F La tension indiquée sur la plaque doit être identique à celle du secteur.

I La tensione di targa deve essere uguale a quella di rete.

P A tensão de placa de classificação deve ser igual à da rede.

2

NL De op het typeplaatje vermelde spanning moet overeenstemmen met de netspanning.

S Spänningen på märkskylten måste överensstämma med nälspanningen.

N Spenningen på merkeskiltet må stemme overens med nettspenningen.

DK Spændingen på typeskiltet skal stemme overens med netspændingen.

SF Arvokilpeen merkityn jännitteen on oltava sama kuin verkkojännitteen.

GR Η τάση της πινακίδας πρέπει να είναι ίδια με εκείνη του ηλεκτρικού δικτύου.

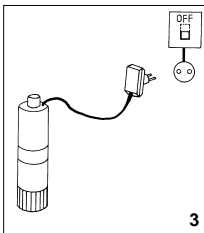

E Conecte la electrobomba a la red mediante un interruptor onnipolar (que interrumpe todos los hilos de alimentación) con una distancia de apertura de los contactos de al menos 3 mm.

GB Connect pump to the mains via a omnipolar switch (that interrupts all the power supply wires) with at least 3 mm opening between contacts.

D Die Motorpumpe wird mittels eines allpoligen Schalters (der alle Speiseleiter unterbricht), mit einem Öffnungsabstand zu den Kontakten von mindestens 3 mm, an das Netz angeschlossen.

F Connecter l'électropompe au secteur par l'intermédiaire d'un interrupteur onnipolaire (qui interrompt tous les fils d'alimentation) avec une distance d'ouverture des contacts d'au moins 3 mm.

I Collegate l'elettropompa alla rete tramite un interruttore onnipolare (che interrompe tutti i fili di alimentazione) con distanza di apertura dei contatti di almeno 3 mm.

P Ligue a bomba eléctrica à rede através de um interruptor onnipolar (que interrompe todos os fios de alimentação) com distância de abertura dos contactos de ao menos 3 mm.

3

NL Sluit de elektrische pomp met behulp van een onnipolairtusschakelaar (die alle voedingsdraden onderbreekt) op het net aan waarbij de openingsafstand van de contacten minimaal 3 mm moet bedragen.

S Anslut elpumpen till elnätet med hjälp av allpolig strömbrytare (en strömbrytare som avbryter samtliga elledare) med kontaktavstånd på minst 3 mm.

N Tilkopple pumpen til lysnettet med en fulpolet strömbryter (en strömbryter som bryter samtlige ledere) med kontaktavstand på minst 3 mm.

DK Tilslut elpumpen til elnettet ved hjælp af alpolet strømbryder (en strømbryder som afbryder samtlige elledere) med kontaktafstand på mindst 3 mm.

SF Liitä pumppu sähköverkkoon kaikki vaiheet katkaisevan kytkimen kautta. Kytkimen kärkien kontaktiäisyys vähintään 3 mm.

GR Συνδέστε την ηλεκτροαντλία στο ηλεκτρικό δίκτυο μέσω ενός ε πολυπολικού διακόπτη (που διακόπτει όλα τα ηλεκτρικά καλώδια) με απόσταση ανοίγματος μεταξύ των επαφών τουλάχιστον 3 mm.

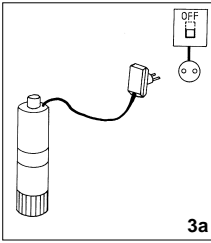

3a

E Como protección suplementaria de las sacudidas eléctricas letales, instale un interruptor diferencial de elevada sensibilidad (30 mA).

GB Install a high sensitivity differential switch as supplementary protection to prevent mortal electric shocks (30 mA).

D Als zusätzlicher Schutz gegen die tödlichen Stromschläge ist ein hochsensibler Differentialschalter (30 mA).

F Comme protection supplémentaire contre les décharges électriques mortelles, installez un interrupteur différentiel à haute sensibilité (30 mA).

I Quale protezione supplementare dalla scosse elettriche letali installate un interruttore differenziale ad alta sensibilità (30 mA).

P Como protecção suplementar dos choques eléctricos letais, instale um interruptor diferencial de elevada sensibilidade (30 mA).

NL Als extra veiligheid tegen elektrische schokken

adviseer u een bijzonder gevoelige aardlekschakelaar (30 mA) aan te brengen.

S Säsom extra skydd mot elstötar bör en differentialströmbrytare med hög känslighet (30 mA) installeras.

N Som en ekstra beskyttelse mot elektriske støt, bør det installeres en differensialströmbryter med høj følsomhed (30 mA).

DK Som ekstra beskyttelse mod stømstød bør en differentialströmbryder med høj følsomhed (30 mA) installeres.

SF Lisäsuojaaksi sähköiskuja vastaan suositellaan asennettavaksi sähköisyyttöön vikavirtakytkin, jonka herkkyyks on suuri (30 mA).

GR Σαν επιπρόσθετη προστασία από τις θανατηφόρες ηλεκτροπληξίες πρέπει να εγκαταστήσετε ένα διαφορικό διακοπή υψηλής ευαισθησίας (30 mA).

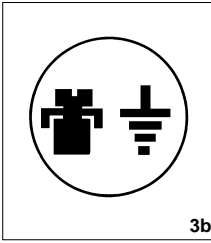

3b

E Efectúe la toma a tierra de la bomba.

GB Connect pump earthing.

D Pumpe ausreichend erden!

F Effectuer la mise à la terre de la pompe.

I Eseguite la messa a terra della pompa.

P Efectuem a ligação à terra da bomba.

3b

NL Zorg voor een deugdelijke aarding van de pomp.

S Pumpen skall anslutas till jord.

N Pumpen skal koples til en jordnet strömforsyning.

DK Pumpen skall tilsluttes til jord.

SF Pumppu on maadoitettava.

GR Η αντλία πρέπει να γειωθεί.

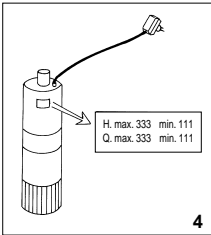

4

E Utilice la bomba en el campo de prestaciones indicado en la placa.

GB Use pump observing standard performance limits.

D Verwenden Sie die Pumpe für die auf dem Leistungsschild angeführten Anwendungen!

F Utiliser la pompe en respectant les limites de performances indiquées sur la plaque.

I Utilizzate la pompa nel suo campo di prestazioni riportato in targa.

P Utilizem a bomba no seu campo de actividade referido na placa de classificação.

4

NL Gebruik de pomp alleen voor het op het typeplaatje aangeduide gebruiksgedebied.

S Använd pumpen endast i prestandaintervallet enligt märkskylten.

N Bruk pumpen bare innenfor ytelsesintervallet som fremgår av merkeskiltet.

DK Anvend kun pumpen indenfor præstationsintervallet i henhold til typeskiltet.

SF Käytä pumpputta vain arvokilven tiedoista ilmenevissä olosuhteissa.

GR Χρησιμοποιείτε είτε την αντλία εντός του πεδίου επιδόσεων που αναγράφεται στην πινακίδα.

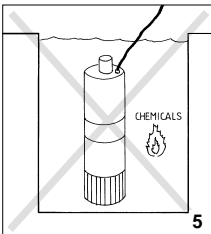

5

E Atención a los líquidos y ambientes peligrosos.

GB Beware of liquids and hazardous environments.

D Pumpen vor Flüssigkeiten schützen und nicht in gefährlichen Umgebungen aufstellen.

F Attention aux liquides et aux milieux dangereux.

I Attenzione ai liquidi ed ambienti pericolosi.

P Attenção aos líquidos e ambientes perigosos.

NL Pas op met vloeistoffen en gevaarlijke ruimten.

5

S Se upp för farliga vätskor och miljöer.

N Se opp for farlige væsker og miljøer.

DK Pas på farlige væsker og miljøer.

SF Älä pumpputta kemikaaleja äläkä käytä pumpputta vaarallisessa ympäristössä. Älä vaarallisia nesteitä ja ympäristöjä.

GR Προσοχή σε υγρά και σε επικίνδυνο περιβάλλον.

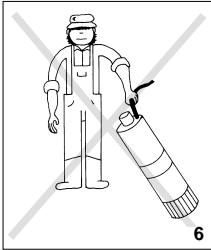

6

- E** No transportar la bomba por el cable eléctrico.
- GB** Do not transport the pump by its electric cord.
- D** Achtung, nicht am Kabel ziehen, nicht am Kabel ablassen!
- F** Ne jamais transporter la pompe par le câble électrique.
- I** Non sollevare mai la pompa mediante il cavo elettrico.
- P** Não transportar a bomba pelo cabo eléctrico.

6

- NL** De pomp mag niet aan de stroomkabel gehesen worden.
- S** Pumpen får ej lyftas i elkablarna.
- N** Pumpen må ikke løftes etter kabelen.
- DK** Pumpen må ikke transporteres ved lo/ft i det elektriske kabel.
- SF** Älä siirrä tai nosta pumppua sen liitäntäkaapelista.
- GR** Να μην μετακινείται η αντλία, κρατώντας την από το ηλεκτρικό της καλώδιο.

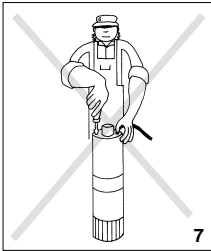

7

- E** La bomba sólo puede ser desmontada por personal autorizado.
- GB** The pump may only be disassembled by authorised persons.
- D** Die Pumpe darf nur von Elektrofachkräften geöffnet werden.
- F** La pompe ne doit être démontée que par un service agréé.
- I** La pompa può solamente essere smontata da personale autorizzato.
- P** A bomba só pode ser desmontada por pessoal autorizado.

7

- NL** De pomp mag uitsluitend gedemonteerd worden door daartoe bevoegde personen.
- S** Pumpen får endast demonteras och monteras av auktoriserad person.
- N** Pumpen må bare demonteres av godksett service mann.
- DK** Pumpen må kun demonteres af autoriseret personale.
- SF** Pumppu saa avata huoltoa varten vain siihen koulutettu henkilö.
- GR** Η αντλία μπορεί να αποσυναρμολογηθεί ΜΟΝΟ από εξουσιοδοτημένους τεχνίτες.

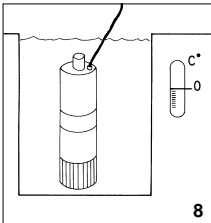

8

- E** Atención a la formación de hielo.
- GB** Caution! Avoid icing.
- D** Schützen Sie die Pumpe vor Eisbildung!
- F** Attention à la formation de glace.
- I** Attenzione alla formazione di ghiaccio.
- P** Atenção à formação de gelo.

8

- NL** Let op de vorming van ijs.
- S** Se upp för isbildning.
- N** Se opp for isdannelse.
- DK** Vær opmærksom på isdannelse.
- SF** Pumppu on suojattava jäätymiseltä.
- GR** Μπροσχήστη δημιουργία πάχους.

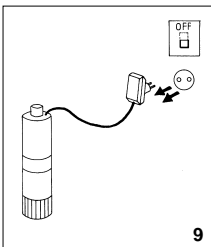

9

- E** Sacar la corriente de la electrobomba antes de cualquier intervención de mantenimiento.
- GB** Cut out power supply before servicing pump.
- D** Vor jedem Wartungseingriff an der Motorpumpe ist der Strom auszuschalten.
- F** Couper l'alimentation électrique de l'électropompe avant toute intervention d'entretien.
- I** Togliere la corrente all'elettropompa per qualsiasi intervento di manutenzione.
- P** Desliguem a corrente da bomba eléctrica antes de qualquer intervenção de manutenção.
- NL** Haal vóórdat u enig onderhoud aan de elektropomp pleegt, eerst de stekker uit het

9

- stopcontact.
- S** Frånkoppla elpumpen från elnätet innan några som helst underhållsarbeten.
- DK** Tag elpumpen fra elnettet før nogen form for vedligeholdelsesarbejder.
- N** Kopple pumpen bort fra lysnettet før noen som helst vedlikeholdsarbeider foretas.
- SF** Irrota pumppu sähköverkosta aina ennen huoltotöiden aloittamista.
- GR** Αποσυνδέστε την ηλεκροσυνία από το ηλεκτρικό ρεύμα πριν από οποιαδήποτε επέμβαση συντήρησης.



ESPA 2025, S.L.
C/ Mieres, s/n - 17820 BANYOLES
GIRONA - SPAIN

E PRODUCTOS: **S** PRODUKTER:
GB PRODUCTS: **N** PRODUKTER:
D PRODUKTE: **DK** PRODUKTER:
F PRODUITS: **SF** TUOTTEET:
I PRODOTTI: **GR** ΠΡΟΪΟΝΤΑ:
P PRODUTOS:
NL PRODUKTEN:

VIGILA
VIGILEX

E Presión acústica dB (A)
GB Acoustic radiation pressure dB (A)
D Schalldruck dB (A)
F Pression acoustique dB (A)
F Pressione acustica dB (A)
I Pressão de irradiação acústica dB (A)
NL Akoestische Druck dB (A)
N Ljudtryck dB (A)
S Lydtryck dB (A)
DK Lydtryk dB (A)
SF Äänipaine dB (A)
GR ΑΚΟΥΣΤΙΚΗ ΠΙΕΣΗ dB (A)

E No aplicable
GB Not applicable
D Nicht anwendbar
F Non applicable
I Non applicabile
P Não aplicável
NL Niet toepasbaar
S Tillämpas ej
N Kan ikke brukes
DK Kan ikke anvendes
SF Ei saa soveltaa
GR Δεν ε αρμοζεται

E Funcionamiento sumergida en pozos
GB Submersed operation in wells
D Betrieb mit in den Brunnen getauchter Pumpe
F Fonctionnement en immersion dans le puits
F Funzionamento in immersione nei pozzi
P Funcionamento em imersão nos poços
NL Werket ondergedompeld in de putten
S Drift med pump nedsänkt i brunn
N Drift med pump nedsenket i brunn
DK Drift med pumpe nedsænket i brønd
SF Käyttö kaivo-uropumpulla
GR Λειτουργία με εμβύπτιση σε εατα

DECLARACIÓN DE CONFORMIDAD

Los productos arriba mencionados se hallan conformes a: Directiva 89/392/CEE (Seguridad máquinas), Directiva 89/336/CEE (compatibilidad electromagnética), Directiva 73/23/CEE (Baja Tensión) y a la Norma Europea EN 60.335 – 2 – 41.

Firma/Cargo:

Pere Tubert (Respons. Oficina Técnica)

CONFORMITEITSVERKLARING

Bovenstaande producten voldoen aan de veiligheidsvoorschriften van de Richtlijn Machines 89/392/EEG, Richtlijn Electromagnetische compatibiliteit 89/336/EEG, laagspannings richtlijn 73/23/EEG en aan de Europese norm EN 60.335 – 2 – 41.

Handtekening/Hoedanigheid:

Pere Tubert (Respons. Oficina Técnica)

EVIDENCE OF CONFORMITY

The products listed above are in compliance with: Directive 89/392/CEE (Machine Security), Directive 89/336/CEE (Electromagnetic compatibility), Directive 73/23/CEE (Low voltage) and with the European Standard EN 60.335 – 2 – 41.

Signature/Qualification:

Pere Tubert (Respons. Oficina Técnica)

FÖRSÄKRAN OM ÖVERENSSTÄMMEELSE

Ovanstående produkter är i överensstämmelse med: Direktiv 89/392/CEE (Maskinsäkerhet), Direktiv 89/336/CEE (Elektromagnetisk kompatibilitet), Direktiv 73/23/CEE (Lågspänning) och med Europeisk Standard EN 60.335 – 2 – 41.

Namnteckning / Befattning:

Pere Tubert (Respons. Oficina Técnica)

KONFORMITÄTSERKLÄRUNG

Die oben angeführten Produkte entsprechen den Sicherheitsbestimmungen der Maschinenrichtlinie 89/392/EG, der Richtlinien der Elektromagnetischen Verträglichkeit 89/336/EG, der Niederspannungs Richtlinien 73/23/EG und der europäischen Vorschrift EN 60.335 – 2 – 41.

Unterschrift/Qualifizierung:

Pere Tubert (Respons. Oficina Técnica)

OVERENSSTEMMELESESERKLÆRING

Ovenstående produkter oppfyller betingelsene i maskindirektiv 89/392/EU, elektromagnetiskdirektiv 89/336/EU, lavspenningsdirektiv EU/73/23, og Europeisk Standard EN 60.335 – 2 – 41.

Underskrift / Stilling:

Pere Tubert (Respons. Oficina Técnica)

DECLARATION DE CONFORMITÉ

Les produits mentionnés ci-dessus sont conformes aux: Directive Sécurité Machines 89/392/CEE, Directive Compatibilité Electromagnétique 89/336/CEE, Directive Basse Tension 73/23/CEE et à la Norme Européenne EN 60.335 – 2 – 41.

Signature/Qualification:

Pere Tubert (Respons. Oficina Técnica)

OVERENSSTEMMELESESERKLÆRING

De ovennævnte varer er i overensstemmelse med: Direktiv - 89/392/EU (sikkerhed - maskiner), Direktiv - 89/336/EE (elektromagnetisk forenelighed), Direktiv - 73/23/EE (lavspænding) og i overensstemmelse med den europæiske standard EN 60.335 – 2 – 41.

Signatur/Tilstand:

Pere Tubert (Respons. Oficina Técnica)

DICHIARAZIONE DI CONFORMITÀ

I prodotti su elencati sono conformi alle seguenti: Direttiva 89/392/CEE, (sicurezza della macchina), Direttiva 89/336/CEE (Compatibilità elettromagnetica), Direttiva 73/23/CEE (Bassa Tensione) e alla Norma europea EN 60.335 – 2 – 41.

Firma/Qualifica:

Pere Tubert (Respons. Oficina Técnica)

VAKUUTUS YHDENMUKAISUUDESTA

Ylämainitut tuotteet ovat yhdenmukaisia direktiivien EU/89/392 (koneturvallisuus), direktiivien EU/89/336 (elektromagneettinen yhdenmukaisuus), direktiivien EU/73/23 (matalajännite) sekä eurooppalaisen standardin EN 60.335 – 2 – 41 kanssa.

Allekirjoitus / Virka-asema:

Pere Tubert (Respons. Oficina Técnica)

DECLARAÇÃO DE CONFORMIDADE

Os produtos acima mencionados estão conforme a: Directiva 89/392/CEE (Segurança de Máquinas), Directiva 89/336/CEE (Compatibilidade Electromagnética), Directiva 73/23/CEE (Baixa tensão) e a Norma europeia EN 60.335 – 2 – 41.

Assinatura/Título:

Pere Tubert (Respons. Oficina Técnica)

ΑΗΛΟΣΧ ΣΥΜΒΑΤΟΤΗΤΑΣ

Τα παρακάτω προϊόντα είναι σύμφωνα με την Οδηγία 'α 89/392/EE (Ασφάλεια Μηχανισμών) 'των) την Οδηγία 'α 89/336/EE (Ηλεκτρ. ρομαγνητική Συμβατότητα) την Οδηγία 'α 73/23/EE (Χαμηλή Τάση) και με τον Ευρωπαϊκό 'Κανονισμό ' EN 60.335 – 2 – 41.

Υπογραφή/Θέση:

Pere Tubert (Respons. Oficina Técnica)

